

Канальные вентиляторы СК (Ostberg)

Канальные вентиляторы СК оснащены асинхронным двигателем с внешним ротором и рабочим колесом с загнутыми назад лопатками. Корпус вентиляторов изготавливается из оцинкованной стали.

Вентиляторы СК имеют типоразмеры от 100 до 315 мм и предназначены для соединения с воздухопроводами круглого сечения. Степень защиты электродвигателя IP 44, клеммной коробки – IP 54.

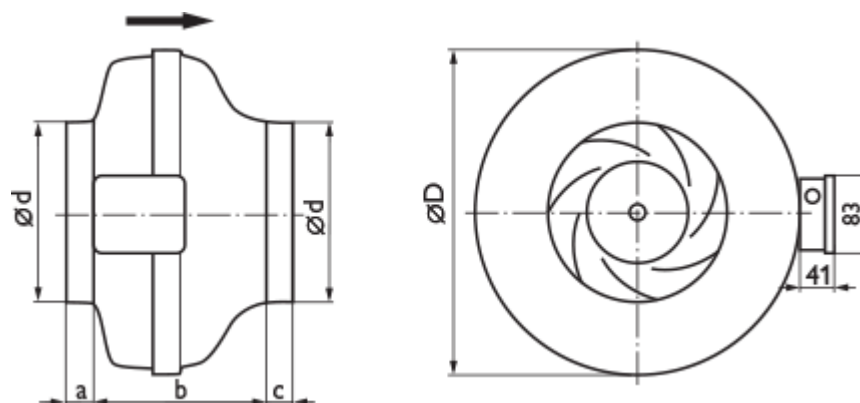

Технические характеристики

Модель	Напряже- ние, В/Гц	Ном. мощ- ность, Вт	Ток, А	Частота вращ., об/мин	Макс. t, °C	Размеры, мм					Вес, кг	Схема эл. подкл.
						a	b	c	Ød	ØD		
СК 100 А	230/50	41	0,18	1730	60	26	136	26	99	243	2,6	2
СК 100 С	230/50	62	0,27	2530	60	26	136	26	99	243	2,6	1
СК 125 А	230/50	40	0,18	1640	60	27	134	27	124	243	2,7	2
СК 125 С	230/50	62	0,27	2480	60	27	134	27	124	243	2,7	1
СК 160 В	230/50	62	0,27	2540	70	30	133	32	159	271	2,9	1
СК 160 С	230/50	101	0,44	2480	65	30	164	32	159	345	4,0	1
СК 200 А	230/50	129	0,57	2630	60	33	160	35	199	345	4,2	1
СК 200 В	230/50	165	0,71	2500	60	32	160	34	199	345	5,1	1
СК 250 А	230/50	126	0,56	2650	60	33	160	35	249	345	4,3	1
СК 250 В	230/50	145	0,63	2750	60	33	160	35	249	345	4,9	1
СК 315 В	230/50	190	0,84	2465	50	32	185	40	314	402	5,8	1
СК 315 С	230/50	274	1,19	2500	50	32	185	40	314	402	6,2	1

Шумовые характеристики

Модель		LpA дБ(А)	LwA tot	LwA							
				63	125	250	500	1000	2000	4000	8000
СК 100 А	К входу	59	66	45	56	64	60	58	52	45	38
	К выходу	60	67	44	56	64	60	58	53	45	38
	К окружению	36	43	35	21	33	35	39	37	37	31
СК 100 С	К входу	63	70	50	61	66	65	65	59	52	46
	К выходу	65	72	48	65	66	65	65	61	55	48
	К окружению	42	49	34	23	40	40	44	42	44	38
СК 125 А	К входу	60	67	44	51	66	60	56	52	47	39
	К выходу	61	68	43	51	66	60	57	53	47	39
	К окружению	36	43	35	20	35	34	38	38	36	30
СК 125 С	К входу	63	70	49	55	64	67	64	60	55	48
	К выходу	64	71	46	60	62	68	64	61	57	50
	К окружению	42	49	36	25	39	39	44	43	45	36
СК 160 В	К входу	62	69	48	54	64	65	63	58	53	48
	К выходу	62	69	47	55	61	63	63	59	58	49
	К окружению	42	49	35	24	39	40	45	44	44	32
СК 160 С	К входу	66	73	52	60	64	68	69	64	64	54
	К выходу	67	74	51	60	64	68	69	64	64	54
	К окружению	49	56	35	34	42	49	54	47	48	35
СК 200 А	К входу	67	74	54	61	68	69	64	66	64	56
	К выходу	68	75	59	62	69	69	65	67	68	58
	К окружению	45	52	29	33	44	48	44	42	41	31
СК 200 В	К выходу	67	73	52	62	66	67	66	65	64	58
	К окружению	48	55	35	30	40	48	52	48	49	41
СК 250 А	К входу	68	75	53	63	68	67	69	68	66	57
	К выходу	69	76	55	59	68	65	70	72	68	59
	К окружению	43	50	25	30	43	46	43	37	36	29
СК 250 В	К входу	68	75	55	60	67	67	70	66	64	66
	К выходу	69	76	57	60	71	66	69	67	65	63
	К окружению	46	53	30	31	42	46	49	46	43	38
СК 315 В	К входу	67	74	53	56	61	62	63	69	69	65
	К выходу	70	77	57	58	73	65	66	69	69	64
	К окружению	46	53	30	44	41	48	44	45	43	34
СК 315 С	К входу	68	75	58	60	67	66	66	72	68	66
	К выходу	70	77	53	59	67	69	70	72	67	65
	К окружению	50	57	30	35	44	51	51	53	50	43

LwA tot - общий уровень шума, дБ(А);

LwA - уровень шума в октавном диапазоне, дБ(А);

LpA - уровень звукового давления на расстоянии 3,0 м в помещении с эквивалентной площадью звукопоглощения 20 м², дБ(А).

CK 100 A

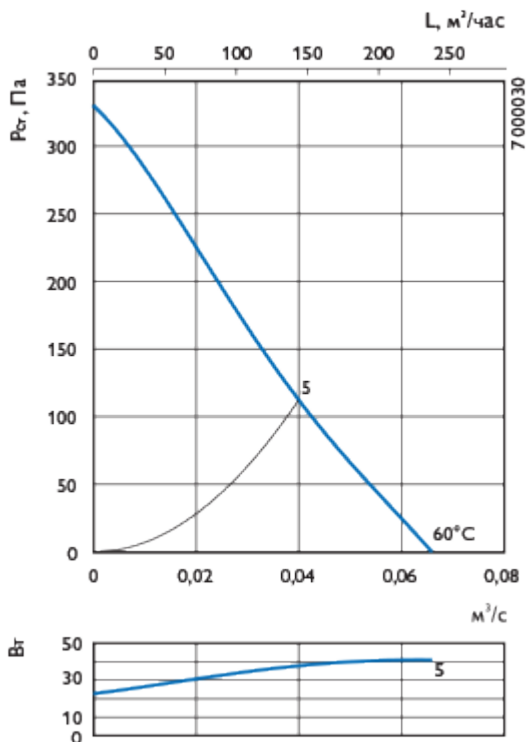

CK 100 C

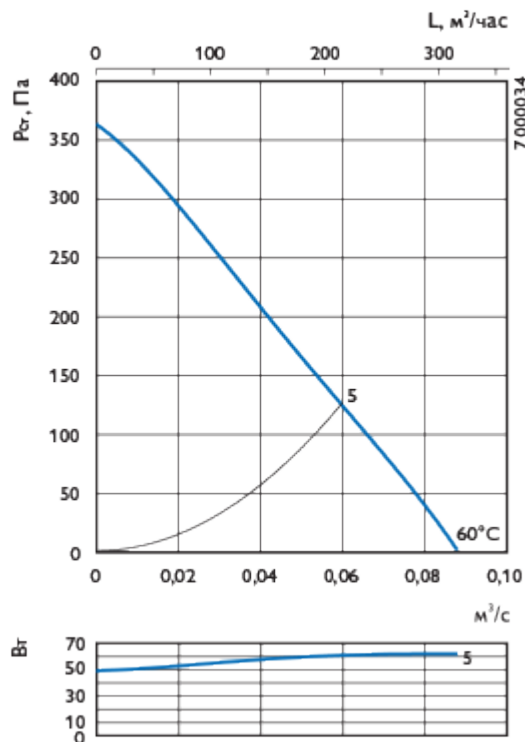

CK 125 A

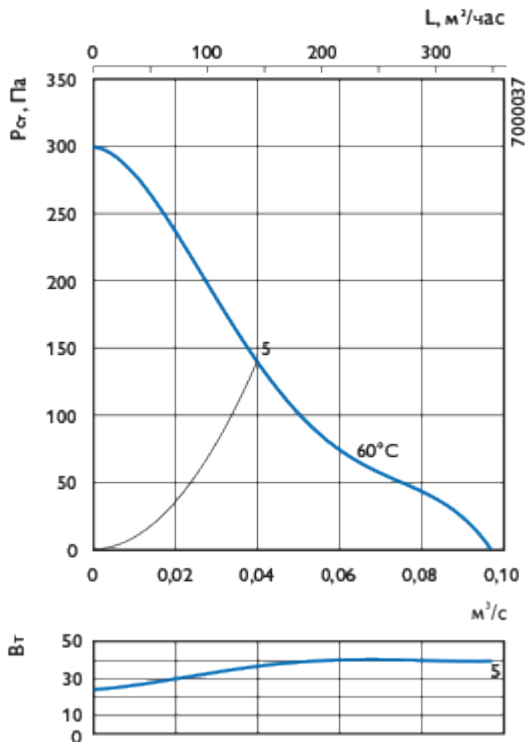

CK 125 C

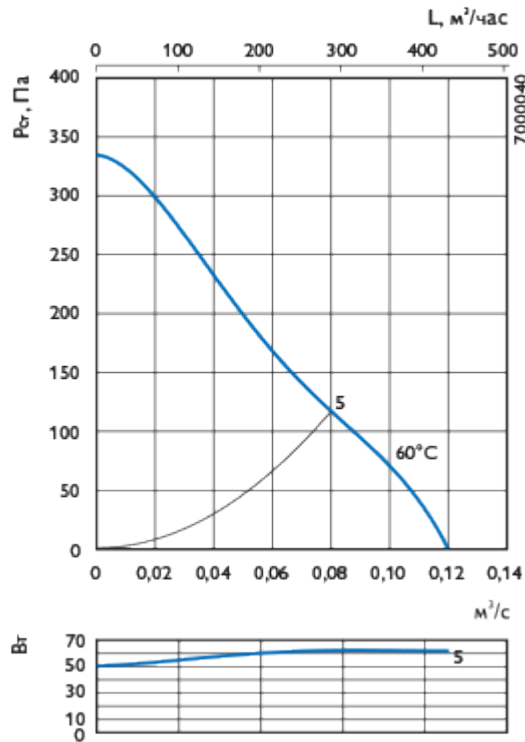

CK 160 B

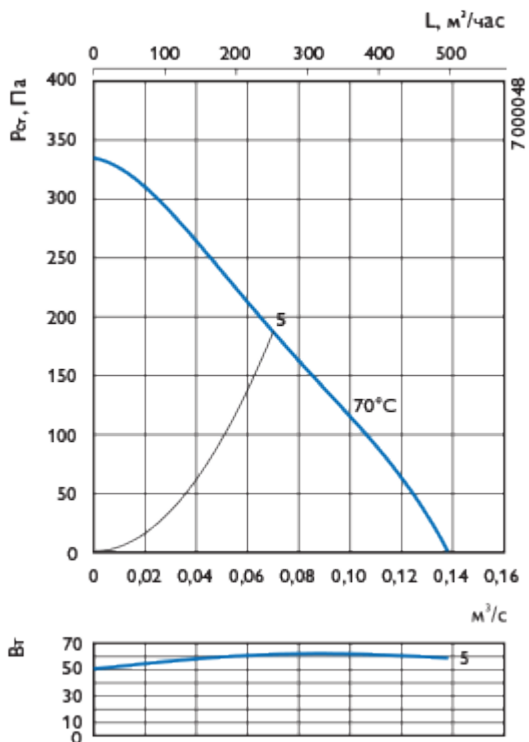

CK 160 C

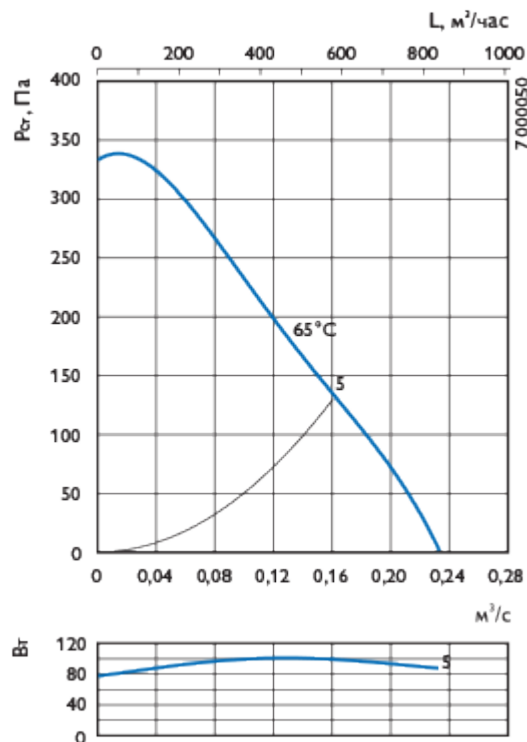

CK 200 A

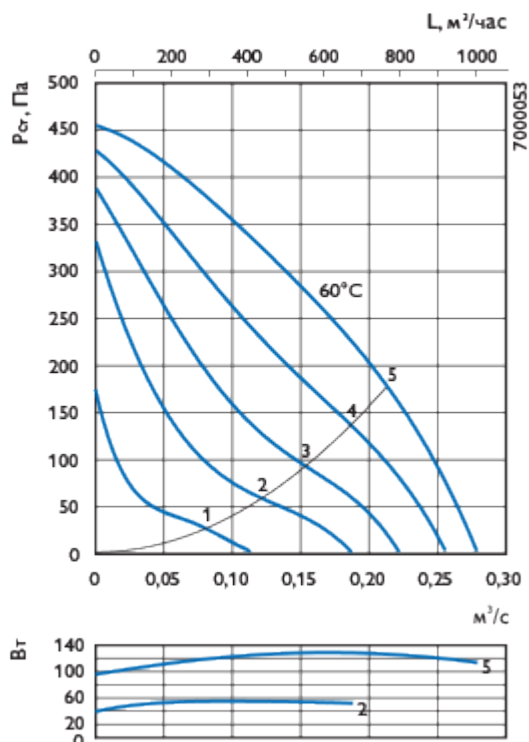

CK 200 B

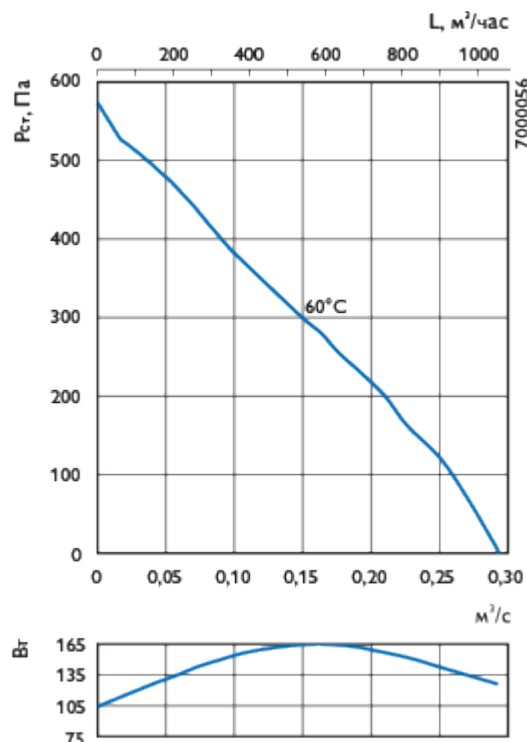

CK 250 A

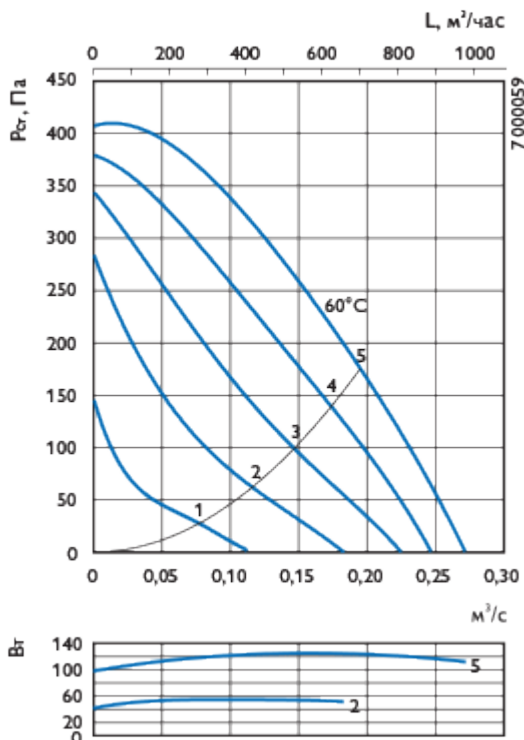

CK 250 B

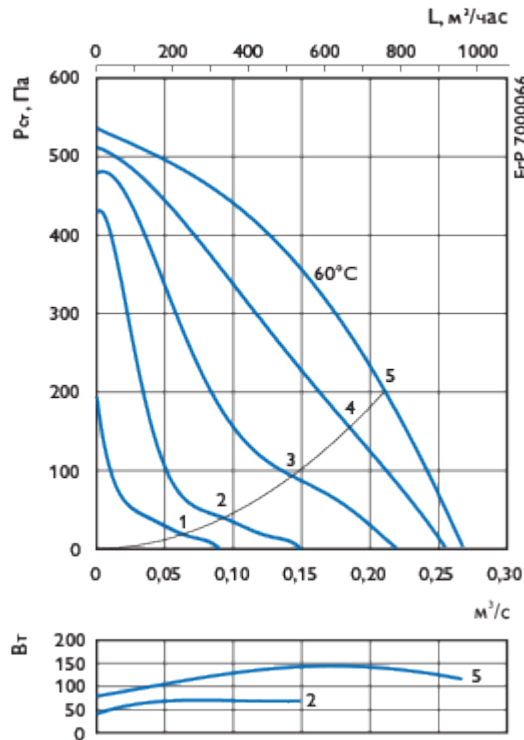

CK 315 B

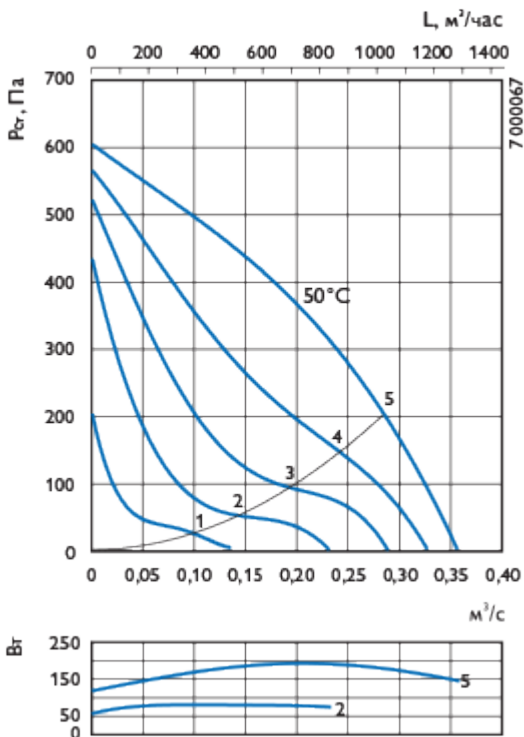

CK 315 C

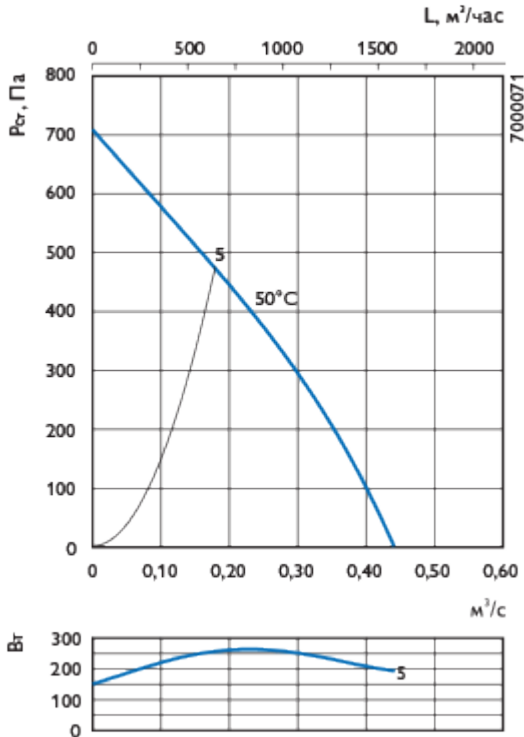

Номер кривой на графике	5	4	3	2	1
Сигнал управления, В	230	165	135	110	80

Монтаж

Все вентиляторы поставляются полностью в собранном виде, готовые к подключению. Электрическое подключение и монтаж должны выполняться только квалифицированным персоналом в соответствии с инструкцией по монтажу.

Параметры электропитания должны соответствовать спецификации на табличке вентилятора. Вся электропроводка и соединения должны быть выполнены в соответствии с правилами техники безопасности.

Электрическое подключение должно выполняться в соответствии со схемой подключения, приведённой на клеммной коробке, согласно маркировке клемм.

Вентиляторы должны быть заземлены.

Вентилятор должен быть установлен в соответствии с направлением потока воздуха (см. стрелку на вентиляторе).

Вентиляторы должны быть смонтированы таким образом, чтобы имелся доступ для безопасного обслуживания.

Условия работы

Вентиляторы не должны эксплуатироваться во взрывоопасных помещениях, недопустимо соединение с дымоходами.

Вентиляторы не допускается использовать для перемещения взрывчатых газов, пыли, сажи, муки и т.п.

Вентиляторы предназначены для непрерывной работы. Не рекомендуется производить частое включение и выключение вентиляторов.

Обслуживание

Единственное требуемое обслуживание – очистка. Рекомендуется производить осмотр и очистку вентилятора каждые шесть месяцев непрерывной эксплуатации для предотвращения дисбаланса или преждевременного выхода из строя.

Перед обслуживанием убедитесь, что

Прекращена подача напряжения.

Рабочее колесо вентилятора полностью остановилось.

Двигатель и рабочее колесо полностью остыли.

При очистке вентилятора

Не используйте агрессивные моющие средства, острые предметы и устройства, работающие под высоким давлением.

Следите, чтобы не нарушилась балансировка рабочего колеса вентилятора и отсутствовали его перекосы.

В случае ненормально высокого шума работы вентилятора проверьте рабочее колесо на перекося.

Подшипники, в случае повреждения, подлежат замене.

В случае неисправности

Проверить, поступает ли напряжение на вентилятор.

Отключить напряжение и убедиться, что рабочее колесо не заблокировано и не сработало устройство защиты двигателя (термоконтакт).

Проверить подключение конденсатора. Если после проверки вентилятор не включается или перезапускается термоконтакт, свяжитесь с вашим поставщиком.

В случае возврата вентилятора – очистить рабочее колесо, двигатель и соединительные провода не должны иметь повреждений; обязательно наличие письменного описания неисправности — заявления.

Схема № 1
~230 В, 1 фаза

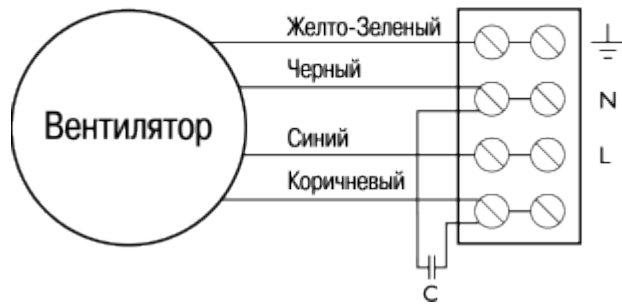

Схема № 2
~230 В, 1 фаза

